

Свинцово-кислотные аккумуляторы DELTA серии DTM отличаются высокой надежностью и повышенной энергоотдачей.

Они были специально разработаны для использования в источниках резервного и бесперебойного питания, кассовых аппаратах, медицинском оборудовании, переносных приборах и других областях приборостроения.

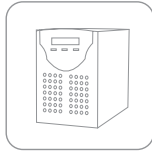

### Конструкция батареи

<b>Компонент</b>	Полож. пластина	Отриц. пластина	Контейнер	Крышка	Клапан	Клеммы	Сепаратор	Электролит
<b>Материал</b>	Диоксид свинца	Свинец	ABS	ABS	Каучук	Медь	Стекловолокно	Серная кислота

### Габариты

Длина, мм	90
Ширина, мм	70
Высота, мм	101
Полная высота, мм	107
Вес, кг	1.72

### Технические характеристики

Номинальное напряжение	12 В
Число элементов	6
Срок службы	5 лет
Номинальная емкость (25°C)	
10 часовой разряд (0.45А, 10.5 В/эл)	.. 4.5 Ач
5 часовой разряд (0.72 А, 10.5 В/эл)	... 3.6 Ач
1 часовой разряд (3.04 А, 9.6 В/эл)	... 3.04 Ач
Внутреннее сопротивление полностью заряженной батареи (25°C)	..... 35 мОм
Саморазряд	..... 3% емкости в месяц при 20°C

### Особенности

- Технология AGM позволяет рекомбинировать 99% выделяемого газа;
- Нет ограничений на воздушные перевозки;
- Соответствие требованиям UL;
- Эксплуатация в любом положении;
- Легированные кальцием свинцовые пластины обеспечивают высокую плотность энергии;
- Продолжительный срок службы;
- Необслуживаемые, нет необходимости в доливе воды;
- Низкий саморазряд;

### Рабочий диапазон температур

Разряд	-20~60°C
Заряд	-10~60°C
Хранение	-20~60°C
Макс.разрядный ток (25°C)	..... 67.5 А (5с)
Ток короткого замыкания	..... 225 А
Циклический режим (14.5 - 14.9 В)	
Макс.зарядный ток	..... 1.35 А
Температурная компенсация	..... -30 мВ/°C
Буферный режим (13.6-13.8 В)	
Температурная компенсация	..... -20 мВ/°C

Разряд постоянным током, А при 25°C

А/эл-т	5 мин	10 мин	15 мин	30 мин	1 ч	3 ч	5 ч	10 ч
1.60 В	15.9	12.9	8.95	4.77	3.04	1.23	0.78	0.47
1.65 В	15.1	12.3	8.56	4.58	2.93	1.19	0.76	0.46
1.70 В	14.2	11.7	5.15	4.38	2.81	1.15	0.74	0.46
1.75 В	13.3	11.0	7.72	4.17	2.69	1.10	0.72	0.45
1.80 В	12.4	10.4	7.29	3.95	2.56	1.06	0.69	0.44

Разряд постоянной мощностью, Вт при 25°C

Вт/эл-т	5 мин	10 мин	15 мин	30 мин	45 мин	1 ч	2 ч	3 ч	5 ч
1.60 В	31.7	22.2	17.6	9.50	7.63	5.33	3.40	2.45	1.56
1.65 В	29.7	20.9	16.6	9.03	7.28	5.11	3.29	2.39	1.54
1.70 В	27.7	19.6	15.7	8.54	6.92	4.87	3.18	2.33	1.51
1.75 В	25.8	18.3	14.7	8.04	6.54	4.63	3.06	2.26	1.47
1.80 В	23.9	17.1	13.7	7.54	6.16	4.38	2.93	2.18	1.44

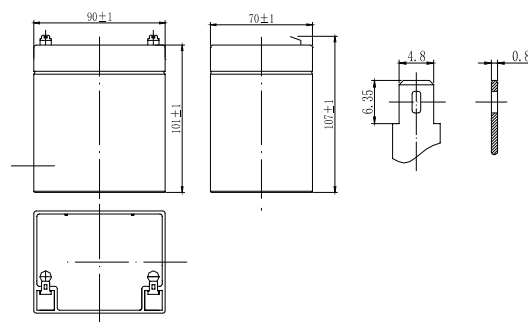

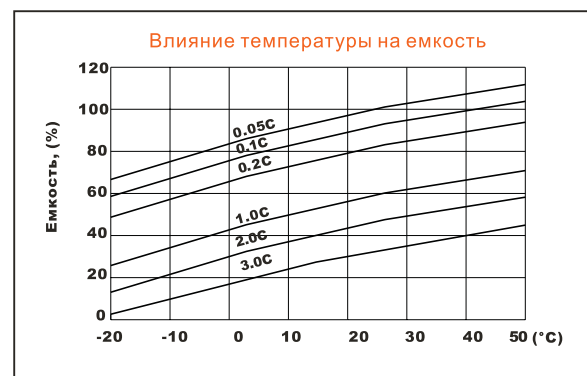
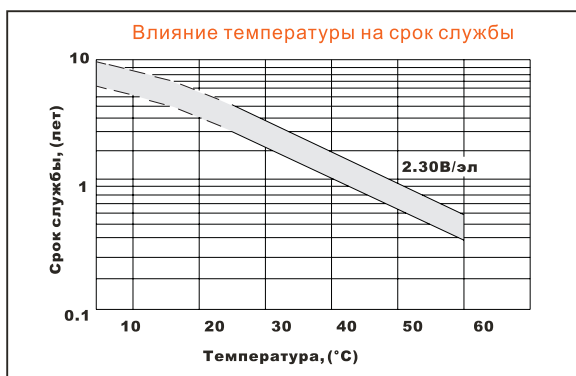
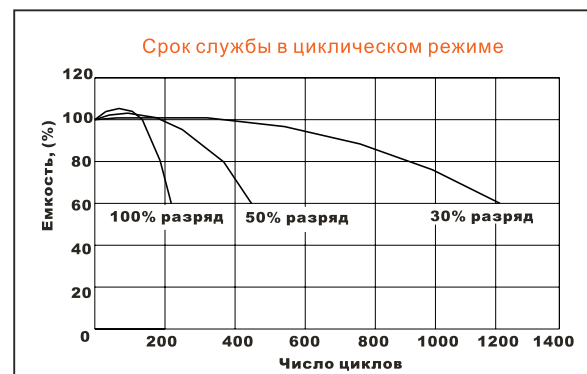
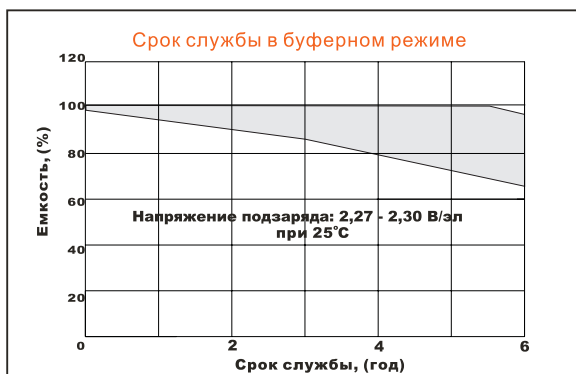
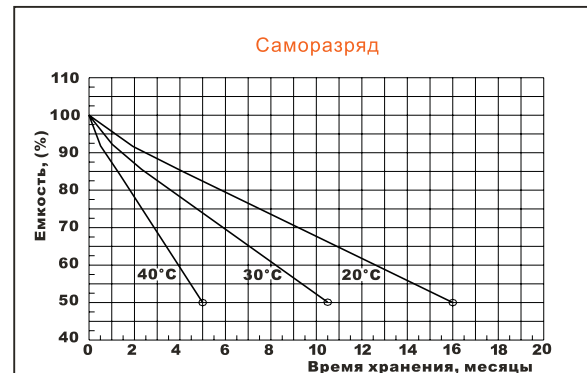
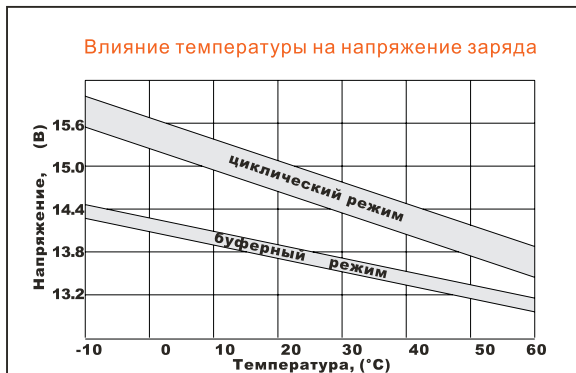
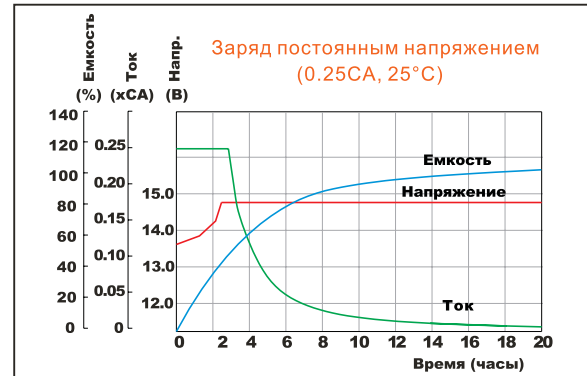
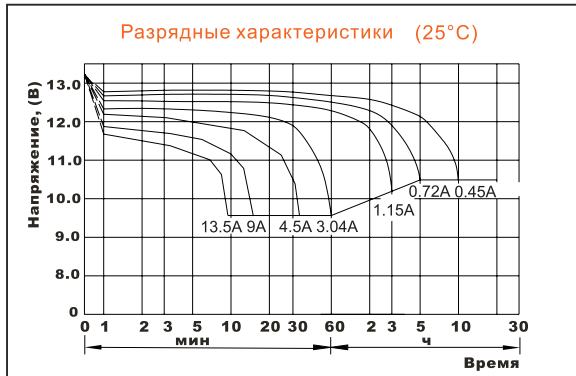

Официальным представителем торговой марки DELTA является Группа компаний «Энергон».

Офисы компании «Энергон»:

**Москва**  
+7 (495) 785 73 87  
sales@energon.ru

**Санкт-Петербург**  
+7 (812) 643 26 00  
sales@spb.energon.ru

**Новосибирск**  
+7 (383) 221 18 48  
sales@nsk.energon.ru

**Екатеринбург**  
+7 (343) 214 77 44  
sales@ekb.energon.ru



**Владивосток**  
+7 (423) 279 06 77  
vladivostok@energon.ru

**Самара**  
+7 (846) 202 28 77  
+7 (846) 202 28 99  
sales@smr.energon.ru

**Пермь**  
+7 (342) 257 03 94  
sales@prm.energon.ru

**Ростов-на-Дону**  
+7 (863) 273 20 85,  
+7 (863) 273 20 81  
sales@rnd.energon.ru