

# Руководство пользователя

Цифровой трансляционный  
микшер-усилитель

# PMU-60N/120N/240N



**interM**

## Содержание

Безопасность.....	3
Распаковка и установка.....	4
Комплектность .....	4
Назначение.....	5
Функциональные возможности .....	5
Порядок включения .....	5
Передняя панель .....	6
Задняя панель.....	10
Настройка PMU-60N/120N/240N.....	12
Подключение громкоговорителей.....	20
Схема подключения.....	21
Блок-схема устройства.....	22
Технические характеристики .....	23
Внешний вид и габариты.....	24
Сертификаты.....	25
Адрес производителя .....	25
Гарантия и сервисное обслуживание.....	25

## Безопасность

	<b>ВНИМАНИЕ!</b> РИСК ПОРАЖЕНИЯ ЭЛЕКТРИЧЕСКИМ ТОКОМ	
<p><b>ВНИМАНИЕ!</b></p> <p>Этот знак предупреждает пользователя о наличии в изделии неизолированного опасного напряжения, достаточного для возникновения риска поражения электрическим током.</p>		
	<p>Этот знак предупреждает пользователя о наличии в изделии неизолированного опасного напряжения, достаточного для возникновения риска поражения электрическим током.</p>	
	<p>Этот знак предупреждает пользователя о важности соблюдения правил и условий эксплуатации, описанных в прилагаемом к изделию руководстве пользователя.</p>	

## Распаковка и установка

Установка и обслуживание в работе изделия не вызовут у Вас затруднений. Для ознакомления со всеми функциональными возможностями, а также для правильной установки и подключения устройства внимательно прочитайте настоящее руководство пользователя.

Аккуратно распакуйте изделие, не выбрасывайте коробку и другие упаковочные материалы. Они могут понадобиться, если Вам потребуется транспортировать устройство или обратиться в службу сервиса.

Использование устройства в условиях высокого уровня температуры, запыленности, влажности или вибрации может привести к изменению его характеристик или снижению срока эксплуатации.

### **Для обеспечения надежной и долговременной работы изделия:**

1. Внимательно прочитайте настоящее руководство пользователя.
2. Сохраните руководство пользователя.
3. Соблюдайте требования безопасности.
4. Выполняйте все инструкции настоящего руководства пользователя.
5. Не устанавливайте изделие около воды.
6. Протирайте изделие только сухой тряпкой или салфеткой.
7. Не закрывайте вентиляционные отверстия устройства.
8. Не устанавливайте изделие возле источников тепла.
9. Обязательно заземляйте корпус изделия, если иное не оговорено производителем.
10. Оберегайте от механического повреждения силовую кабель, а также разъемы и розетки для подключения устройства к сети питания.
11. Используйте совместно с изделием только рекомендованные производителем аксессуары и приспособления.
12. Отключайте изделие от сети питания, если оно не используется в течение длительного периода.
13. Для технического обслуживания и ремонта обращайтесь только в сервисные центры представителей производителя. Сервисное обслуживание требуется в случаях неисправности, механического повреждения изделия или силового кабеля, попадания внутрь жидкости или посторонних металлических предметов.

## Комплектность

1. Цифровой трансляционный микшер-усилитель PMU-60N/120N/240N.
2. Кабель питания.
3. USB-шнур.
4. Набор клеммных колодок с винтовым зажимом.
3. Руководство пользователя.
4. Картонная упаковка.

## Назначение

Цифровой микшер-усилитель PMU-60N/120N/240N предназначен для построения систем оповещения с ручным управлением и функцией оповещения по зонам, а также позволяет воспроизводить аудиофайлы форматов MP3, WAV на USB носителях, принимать цифровой аудиопоток с ПК, серверов потокового вещания.

## Функциональные возможности

- **Приём сигнала от серверов потокового аудиовещания**

Микшер-усилитель серии PMU-N способен принимать и декодировать аудиопоток от интернет-радиостанций, а также серверов потокового вещания, в том числе подключенных с использованием сетевого трансивера AOE-212N.

- **Настройка и управление через WEB-интерфейс**

Настройка потокового вещания осуществляется через WEB-браузер.

- **Подключение к ПК по USB-интерфейсу**

При подключении к ПК по USB-интерфейсу, расположенном на задней панели устройства, микшер-усилитель распознаётся как внешняя звуковая карта и позволяет принимать аудиопоток без потери качества.

- **Большой цветной ЖК-дисплей**

2,8-дюймовый дисплей с подсветкой предназначен для выбора источника трансляции, выходного уровня аудиосигнала, времени воспроизведения и другой информации.

- **Пять зон трансляции**

Микшер-усилитель имеет кнопочный селектор на 5 зон трансляции, позволяющий выбрать любую их комбинацию.

- **Линейные и универсальные входы**

В микшер-усилителе предусмотрены 5 универсальных входов, 3 из которых предусматривают использование фантомного питания конденсаторными микрофонами, 1 линейный стереовход с разъёмом RCA, линейный вход для подключения ATC, аудиовход AUX на передней панели, а также вход EXT IN.

- **Встроенный аттенюатор**

Уровень выходного сигнала в пятой зоне может быть отдельно отрегулирован с помощью трехпозиционного переключателя.

- **Удаленная регулировка громкости**

Уровень выходного сигнала может быть отрегулирован с помощью внешнего потенциометра, подключаемого к усилителю при помощи винтовых клеммных колодок.

## Порядок включения

1. Перед подключением устройства к сети установите все регуляторы громкости в положение MIN.
2. Подключите линии трансляции к микшеру-усилителю.
3. Подключите устройство к сети питания, нажмите кнопку POWER.
4. Микшер-усилитель готов к использованию.

## Передняя панель

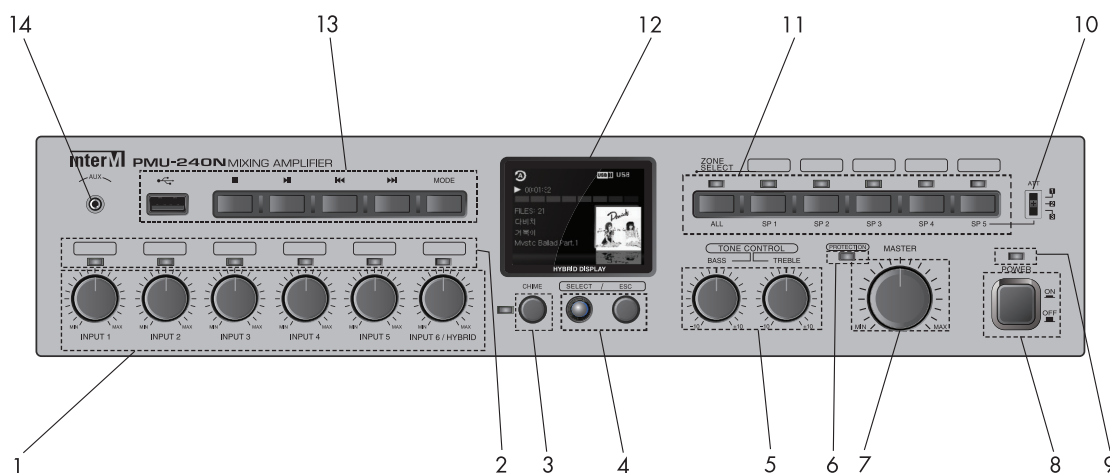

### 1. Регуляторы уровня громкости INPUT 1-6

С помощью данных регуляторов пользователь может установить требуемый уровень для каждого из входных сигналов в отдельности.

### 2. Индикаторы входного сигнала INPUT 1-6

С помощью данных светодиодных индикаторов пользователь может определить наличие сигнала на каждом из входов микшера. При наличии сигнала индикатор светится зеленым цветом, независимо от положения регуляторов громкости.

### 3. Кнопка CHIME с индикатором

При нажатии данной кнопки включается сигнал привлечения внимания «гонг», и начинает светиться соответствующий индикатор.

### 4. Навигационные кнопки



Навигационная ручка SELECT используется для перемещения по разделам меню и подтверждения выбранных опций/настроек, при нажатии и удержании ручки более трех секунд используется для возврата в основное меню. Кнопка ESC используется для возврата в предыдущий раздел.

### 5. Регуляторы тембра TONE CONTROL

Регуляторы BASS и TREBLE позволяют корректировать амплитудно-частотную характеристику микшера-усилителя. Частота среза фильтра низких частот составляет 100 Гц (BASS), фильтра высоких частот - 10 кГц (TREBLE).

### 6. Индикатор PROTECTION

Данный светодиодный индикатор начинает светиться красным цветом при срабатывании системы защиты устройства или при использовании функции MUTE.

При включении питания микшера-усилителя всегда на несколько секунд срабатывает система защиты. Это не является неисправностью и реализовано для предотвращения воспроизведения помех, связанных с переходными процессами при включении питания.

## 7. Регулятор MASTER VOLUME

С помощью данного регулятора пользователь может установить требуемый уровень громкости выходного сигнала.

## 8. Кнопка POWER

Данная кнопка с фиксацией предназначена для включения и выключения питания устройства.

## 9. Индикатор POWER

Светодиодный индикатор светится синим цветом при включении питания устройства.

## 10. Аттенюатор

С помощью данного трехпозиционного переключателя пользователь имеет возможность регулировать уровень громкости в пятой зоне трансляции.

## 11. Селектор выбора зон, индикаторы SP1-SP5, ALL

Данные кнопки предназначены для включения отдельных зон трансляции. С помощью кнопки ALL пользователь может включить все 5 зон одновременно. При включении зоны светится соответствующий индикатор SP1-SP5, ALL.

## 12. LCD дисплей

Дисплей предназначен для отображения режимов воспроизведения устройства, а также информации о воспроизводимых файлах и уровне выходного сигнала.

### Меню



Поиск необходимого раздела в меню осуществляется поворотом навигационной ручки против или по часовой стрелке, выбор осуществляется кратковременным на нее нажатием



Воспроизведение с USB носителя



Трансляция цифрового аудиопотока с AOE-212N



Интернет-радио



Воспроизведение потокового сигнала из сетей LAN/WAN



Настройки

## Воспроизведение с USB-носителя



Режимы воспроизведения: одиночный, повтор трека, папка, повтор папки, все аудиофайлы, повтор всех аудиофайлов.  
Источник воспроизведения: MP3-плеер, интернет-радио, аудиопоток с сетевого трансивера АОЕ-212N

Индикатор уровня выходного сигнала

Номер папки/файла

Информация о воспроизводимом файле

Состояние USB соединения

## Интернет-радио

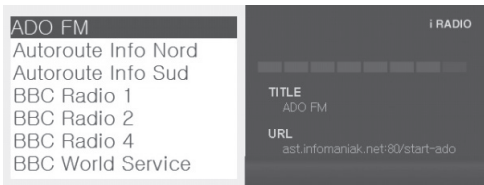

Название радиостанции

Индикатор уровня выходного сигнала

URL радиостанции

## Трансляция цифрового потока с сетевого трансивера АОЕ-212N

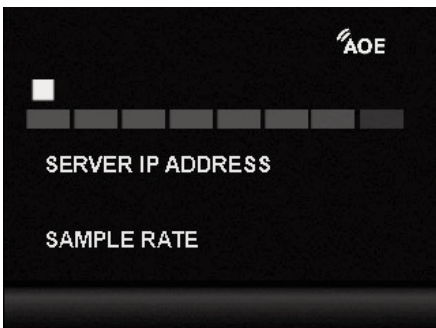

Основной экран раздела

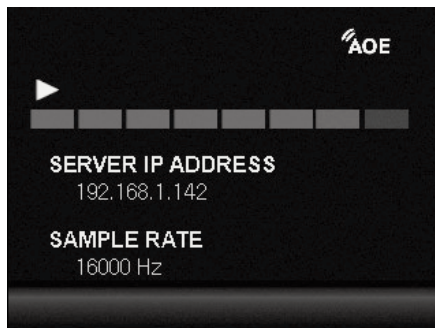

Экран воспроизведения



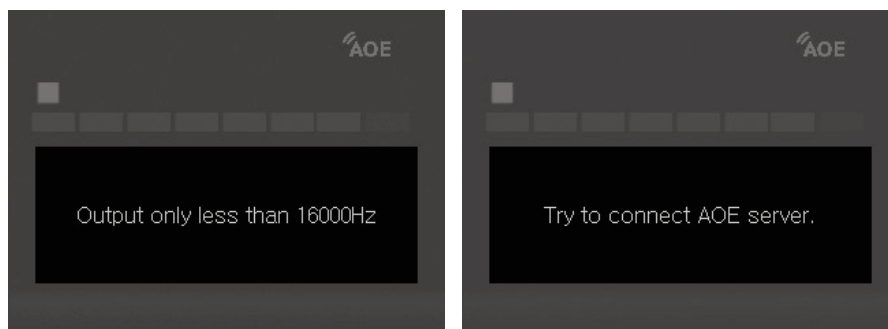

Частота дискретизации более 16 кГц      Ошибка соединения

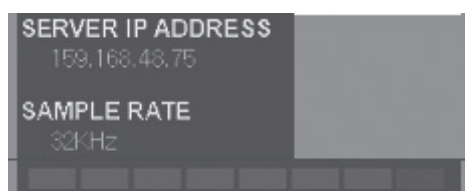

IP адрес сервера, к которому подключен сетевой трансивер AOE-212N

Индикатор уровня выходного сигнала

## Настройки

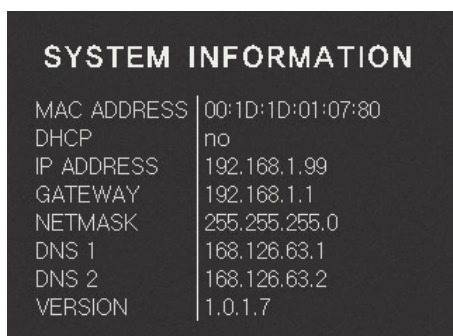

## 13. Кнопки управления воспроизведением с USB-носителя



### Разъем USB

USB-порт предназначен для подключения внешних USB флеш-карт.

### Кнопка STOP

При нажатии данной кнопки воспроизведение останавливается.

### Кнопка RLAY/PAUSE

При однократном нажатии данной кнопки начинается воспроизведение выбранного файла. При повторном нажатии устройство переходит в режим паузы.

### Кнопки управления воспроизведением

Кнопки перехода к предыдущему/следующему треку.

### Кнопка MODE

Кнопка выбора необходимого режима воспроизведения.

## 14. Линейный вход AUX

Данный линейный вход с разъемом типа Jack 3,5 предназначен для подключения источника линейного сигнала.

## Задняя панель

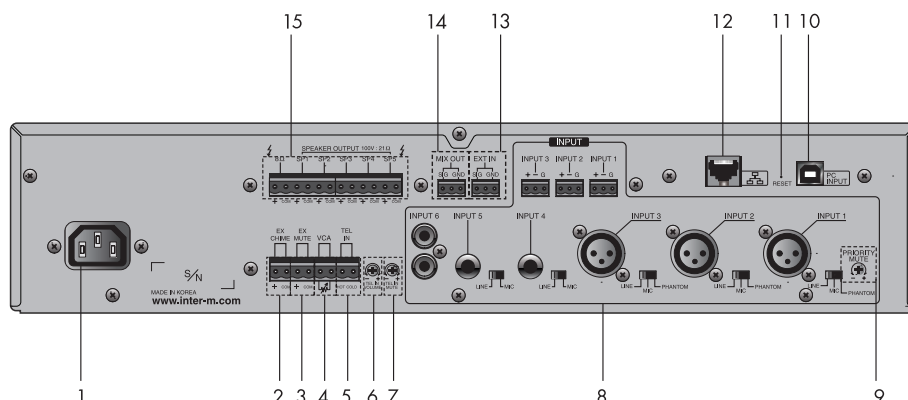

### 1. Разъем AC INPUT

Данный разъем предназначен для подключения микшера-усилителя к сети питания 220 В 50 Гц с помощью кабеля, входящего в комплект.

### 2. Клеммы EXT CHIME

При замыкании данных клемм включается сигнал привлечения внимания «гонг».

### 3. Клеммы EXT MUTE

При замыкании данных клемм трансляция прекращается, начинает светиться индикатор PROTECTION.

### 4. Клеммы VCA

Данные клеммы используются для подключения внешнего потенциометра и регулировки с помощью него уровня громкости выходного сигнала.

При использовании функции VCA установите регулятор MASTER VOLUME в такое положение, чтобы при любом положении внешнего регулятора уровень сигнала не превышал 0 дБ.

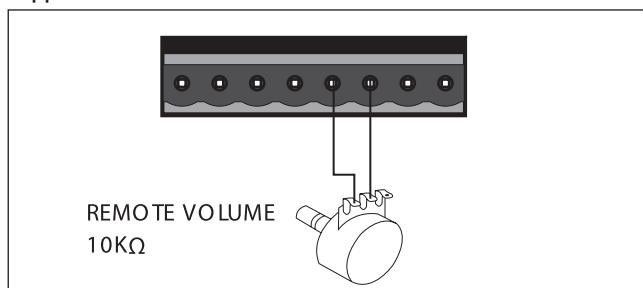

### 5. Вход для подключения ATC TEL IN

Данные клеммы предназначены для подключения линейного выхода ATC при организации громкоговорящей связи с помощью телефонных аппаратов. Вход для подключения ATC является приоритетным, т.е. при появлении на нем сигнала, сигналы от всех других источников автоматически приглушаются до уровня, который устанавливается с помощью регулятора TEL IN MUTE.

### 6. Регулятор TEL IN VOLUME

С помощью данного регулятора устанавливается уровень сигнала на входе TEL IN.

### 7. Регулятор TEL IN MUTE

С помощью данного регулятора устанавливается уровень приглушения сигналов на входах INPUT 1-6, а также сигналов «гонг» и «сирена» при появлении сигнала на входе TEL IN.

## 8. Входы INPUT 1-6, переключатели INPUT 1-5

Данные входы предназначены для подключения различных источников сигнала к микшеру-усилителю.

1) Симметричные входы INPUT 1-3 с разъемами типа XLR 3pin являются универсальными. Выбор типа источника сигнала осуществляется с помощью переключателей INPUT 1-3: переключатель в положении LINE – вход используется для подключения источника линейного сигнала; MIC – вход используется для подключения динамических микрофонов; PHANTOM – вход используется для подключения конденсаторных микрофонов (напряжение фантомного питания 24 В). Для удобства разъемы типа XLR дублируются клеммными разъемами INPUT 1-3 с винтовыми зажимами

2) Симметричные входы INPUT 4-5 с разъемами типа Jack 6.3 являются также универсальными. Выбор источника сигнала осуществляется с помощью переключателей INPUT 4-5: LINE - источник линейного сигнала; MIC - динамический микрофон.

3) Вход INPUT 6 с разъемами типа RCA является линейным и предназначен для подключения, например, CD-проигрывателя.

## 9. Регулятор PRIORITY MUTE

С помощью данного регулятора устанавливается уровень приглушения сигналов на входах INPUT 3-6 при появлении сигнала на приоритетных входах INPUT 1-2, EXT IN, а также при появлении сигнала «гонг». Входы INPUT 1-2, EXT IN и сигнал «гонг» имеют равный приоритет.

## 10. Разъем USB

При подключении к ПК по USB-интерфейсу микшер-усилитель распознаётся как внешняя звуковая карта и позволяет принимать аудиопоток без потери качества.

## 11. Кнопка Reset

При удержании в нажатом положении кнопки «Reset» более 5 секунд, все настройки микшер-усилителя сбрасываются на заводские.

## 12. Порт 10/100M

Данный вход с разъемом RJ-45 предназначен для подключения к Ethernet-сети 10/100M Base-T.

## 13. Вход EXT IN

Данный линейный вход используется для подключения внешнего микшера при необходимости увеличения количества входов или применения внешних устройств обработки звука.

## 13. Выход MIX OUT

Данный линейный выход используется для подключения выхода микшера к внешнему устройству обработки звука или к устройству записи.

## 14. Клеммы SPEAKER OUTPUT

Данные клеммы используются для подключения линий с трансляционными громкоговорителями, либо низкоомной акустической системы. Не используйте различные виды акустических систем одновременно. Убедитесь, что суммарное сопротивление громкоговорителей не меньше значения, указанного в таблице:

Выход Модель	4 Ом (низкоомная нагрузка)	SPK 1~5 (высокоомная нагрузка)
PMU-60N	15,5 В/4 Ом (60 Вт)	100 В/167 Ом
PMU-120N	22 В/4 Ом (120 Вт)	100 В/83 Ом
PMU-240N	31 В/4 Ом (240 Вт)	100 В/42 Ом

## Настройка PMU-60N/120N/240N

Для настройки микшер-усилителя PMU-60N/120N/240N требуется лишь WEB-браузер.

### 1. Главная страница

Для доступа к настройкам PMU-60N/120N/240N в адресной строке браузера необходимо ввести IP-адрес микшер-усилителя.

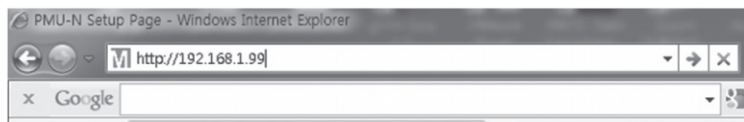

**Примечание:** По умолчанию, IP-адрес устройства – «192.168.1.99».

После установления соединения между браузером и PMU-60N/120N/240N необходимо пройти авторизацию.

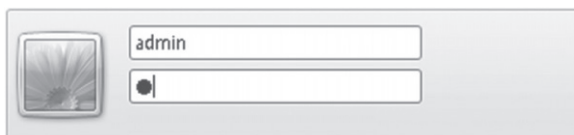

**Примечание:** По умолчанию, имя пользователя – «admin», пароль – «1».

В случае успешной авторизации загрузится главная страница Setup Network Configuration.

### 2. Сетевые настройки (Network Setup)

**interM** PMU-N Series 1.0.1.9 한국어 English

**Setup network configurations**

MAC address	00:1D:1D:02:24:58
Host name	pmu-n
IP address	<input type="radio"/> Dynamic IP assignment from DHCP Server <input checked="" type="radio"/> Manual Setting IP address: 192.168.0.155 Subnet Mask: 255.255.255.0 Gateway: 192.168.1.1 DNS 1 Server: 168.126.63.1 DNS 2 Server: 168.126.63.2

**\* Help&Tips**

- It configures the way for system to connect to Internet.
- If the IP Address changes Please access the web page again.
- Space cannot be included in the host name.
- The character of the host name must be an alphabet or a digit!

Copyright (c) 2012 **inter-M** All rights reserved.

Параметр	Описание	Значение по умолчанию
MAC address	MAC-адрес устройства	00:1D:1D:NN:NN:NN
Host name	Имя устройства. Не допускается использовать пробелы в имени.	pmu-n
IP address	Вариант присвоения IP адреса: «Dynamic IP assignment from DHCP Server» (динамический с использованием DHCP-сервера), «Manual Setting» (статический)	Manual Setting
IP address	Статический IP адрес	192.168.1.99
Subnet Mask	Маска подсети	255.255.255.0
Gateway	IP-адрес шлюза	192.168.1.1
DNS 1 server	IP-адрес DNS-сервера №1	168.126.63.1
DNS 2 server	IP-адрес DNS-сервера №2	168.126.63.2
Set	Загрузка измененных параметров	
Clear	Сброс настроек по умолчанию	

### 3. Выбор режима работы (Operation Mode Setting)

The screenshot shows the web interface for the PMU-N Series 1.0.1.9. The main content area is titled 'Operation mode setup'. Under the 'Mode' heading, there are three radio button options: 'USB' (which is selected), 'I-RADIO', and 'AOE Stream'. Below these options are 'Set' and 'Clear' buttons. On the left side, there is a navigation menu with 'System Setup' (containing Network Setup, Operation Mode Setup, Time Setup, and View Log) and 'Administrator Menu' (containing Upgrade System, Restart System, Factory Set System, and Password Change). At the bottom, there is a 'Help&Tips' section with the following text: 'Operation mode can be set up.', 'AOE-AOE Stream selection menu on the left to access settings, the item will be activated.', and 'I-RADIO selection menu on the left to access settings, the item will be activated.' The footer of the page reads 'Copyright (c) 2012 Inter-M All rights reserved.'

Выберите необходимый источник аудиотрансляции: USB-плеер, интернет-радио, цифровой поток с сетевого трансивера АОЕ-212 и нажмите кнопку Set. Вкладка управления настройками появится в соответствии с выбранным источником.

## 4. Настройка интернет-радио (Internet Radio Setting)

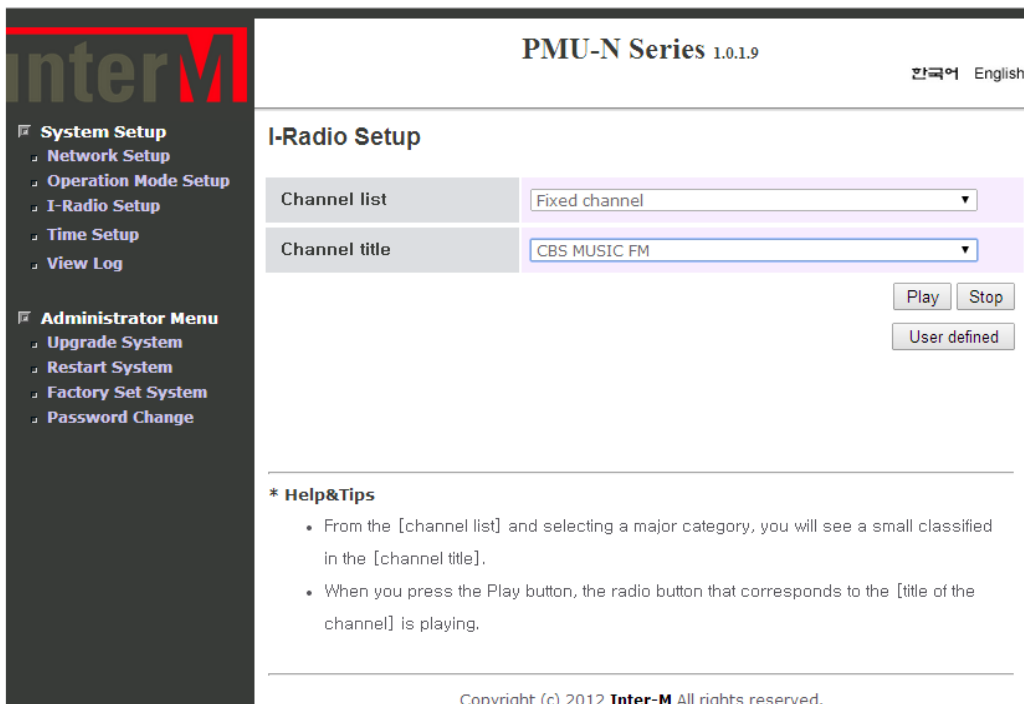

interM

PMU-N Series 1.0.1.9

한국어 English

**I-Radio Setup**

Channel list: Fixed channel

Channel title: CBS MUSIC FM

Play Stop

User defined

**\* Help&Tips**

- From the [channel list] and selecting a major category, you will see a small classified in the [channel title].
- When you press the Play button, the radio button that corresponds to the [title of the channel] is playing.

Copyright (c) 2012 Inter-M All rights reserved.

Выбор необходимой интернет-радиостанции осуществляется из фиксированного списка каналов или из собственных сохраненных пользователем радиостанций.

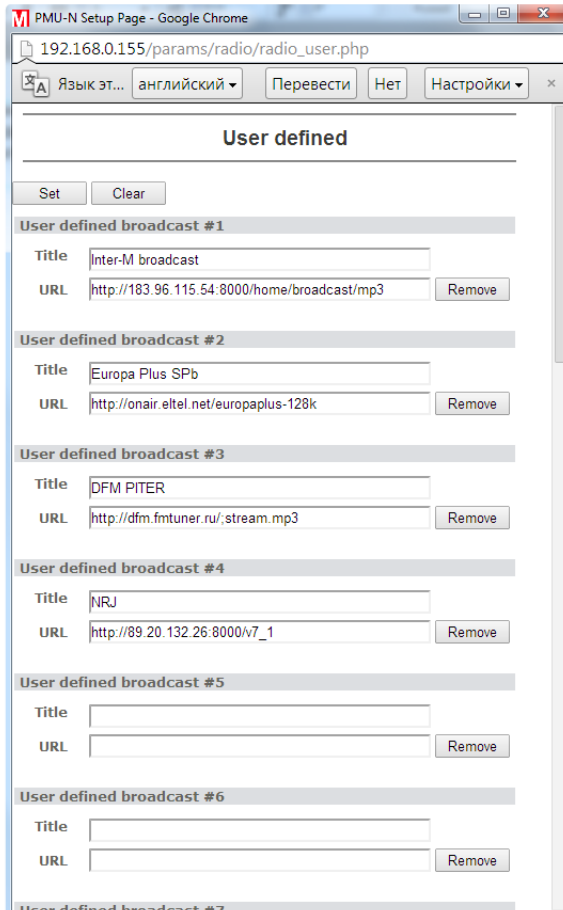

PMU-N Setup Page - Google Chrome

192.168.0.155/params/radio/radio\_user.php

Язык эт... английский Перевести Нет Настройки

**User defined**

Set Clear

**User defined broadcast #1**

Title: Inter-M broadcast

URL: http://183.96.115.54:8000/home/broadcast/mp3 Remove

**User defined broadcast #2**

Title: Europa Plus SPb

URL: http://onair.eltel.net/europaplus-128k Remove

**User defined broadcast #3**

Title: DFM PITER

URL: http://dfm.fmtuner.ru/stream.mp3 Remove

**User defined broadcast #4**

Title: NRJ

URL: http://89.20.132.26:8000/v7\_1 Remove

**User defined broadcast #5**

Title:

URL: Remove

**User defined broadcast #6**

Title:

URL: Remove

Для внесения радиостанции в список каналов нажмите кнопку «User defined». В открывшемся окне укажите название и URL потока интернет-радиостанции. Для сохранения внесенных данных нажмите кнопку «Set».

**Примечание:** пользователь может внести в список каналов до 20 радиостанций.

## 5. Настройка потокового вещания с сетевого трансивера AOE-212N (AOE Stream Setting AOE Stream)

The screenshot shows the web interface for the PMU-N Series 1.0.1.9. The main title is "PMU-N Series 1.0.1.9" with a language selector for "한국어" and "English". The page is titled "AOE-CONNECTION setup". On the left, there is a sidebar menu with "System Setup" expanded, showing "Network Setup", "Operation Mode Setup", "AOE-Connection Setup", "Time Setup", and "View Log". Below that is "Administrator Menu" with "Upgrade System", "Restart System", "Factory Set System", and "Password Change". The main content area has a light purple background and contains the following settings:

- Mode:** Radio buttons for "uni-cast" (selected) and "multi-cast".
- IP Address:** Text input field containing "192.168.1.92".
- Port:** Text input field containing "5454".
- Buffer rate:** Text input field containing "3" followed by a "%" symbol.
- Run:** A checked checkbox.

At the bottom right of the settings area are "Set" and "Clear" buttons. Below the settings is a section titled "\* Help&Tips" with a bullet point: "• Can connect to the Server running AOE." At the very bottom, there is a copyright notice: "Copyright (c) 2012 Inter-M All rights reserved."

Параметр	Описание	Значение по умолчанию
Mode	Режим передачи аудио	uni-cast
IP Address	IP-адрес удаленного сервера, с которого принимается аудиосигнал	192.168.1.92
Port	Порт удаленного сервера, с которого принимается аудиосигнал	5454
Buffer rate	Размер буфера	3%
Run	Активация приемника аудиосигнала	

## 6. Настройка даты и времени (Time and Date Setup)

The screenshot shows the 'Time and Date Setup' page for the PMU-N Series 1.0.1.9. The interface is in English. On the left is a sidebar menu with categories: System Setup (Network Setup, Operation Mode Setup, I-Radio Setup, Time Setup, View Log) and Administrator Menu (Upgrade System, Restart System, Factory Set System, Password Change). The main content area has the following sections:

- Time Zone:** A dropdown menu set to '(GMT+03:00) Moscow, St. Petersburg, Volgograd'.
- Current Time:** Displays '01 . 02 . 2014 / 16 : 03 : 12'.
- Time Setup:**
  - Manual Setup:** Radio button selected. Fields for year (2014), month (02), day (01), hh (16), mm (03), and ss (09).
  - Automatic time synchronization:** Radio button unselected. Server address field contains 'time.bora.net'.

A 'Set' button is located at the bottom right of the form. Below the form is a 'Help&Tips' section with two bullet points:

- There can be a couple of difference between the current time of this system and real time due to Internet connection delay.
- This system must be connected to Internet to use automatic time synchronization.

Copyright (c) 2012 Inter-M All rights reserved.

Параметр	Описание	Значение по умолчанию
Time Zone	Часовой пояс относительно GMT	GMT +09:00
Current Time	Текущая дата, время	1970.01.01
Time Setup	Настройка времени	
Manual Setup	Ручная настройка времени	
Automatic time synchronization	Если устройство подключено к интернету, время может быть синхронизировано через сервер времени	Адрес сервера: time.bora.net
Set	Загрузка измененных параметров	

## 7. Просмотр log-файла (View Log)

Параметр	Описание	Значение по умолчанию
View log file	Все изменения параметров работы, смена ПО и т.д. сохраняются в log-файле. Записи отображаются с указанием даты и времени внесенных изменений.	
Refresh	Обновление записей log-файла	
Clear Log	Удаление записей из log-файла	



interM

PMU-N Series 1.0.1.9 한국어 English

**System Setup**

- Network Setup
- Operation Mode Setup
- Time Setup
- View Log

**Administrator Menu**

- Upgrade System
- Restart System
- Factory Set System
- Password Change

### View log file

```
[2014/02/01 23:21:42] NetWork Seting Start
[2014/02/01 23:21:44] NetWork Setting End
----- End of log file -----
```

**\* Help&Tips**

- You may clear all log by clicking 'Clear Log' button.

Copyright (c) 2012 Inter-M All rights reserved.

## 8. Обновление программного обеспечения (Upgrade System)

interM

PMU-N Series 1.0.1.9 한국어 English

**System Setup**

- Network Setup
- Operation Mode Setup
- Time Setup
- View Log

**Administrator Menu**

- Upgrade System
- Restart System
- Factory Set System
- Password Change

### System Upgrade

Find File

**\* Help&Tips**

- Firmware file is an upgrade-file that is located in your local PC.
- It may several minutes to complete upgrading. Please do not leave this page until a new page appears.
- (Caution) Upgrading with inappropriate file may cause harm to the system.
- (Caution) Do not turn off the system during upgrading.

Copyright (c) 2012 Inter-M All rights reserved.

Параметр	Описание	Значение по умолчанию
Find File	Файл прошивки микшер-усилителя	
Set	Запуск процесса обновления программного обеспечения	
Clear	Удаление пути к загрузочному файлу	

## 9. Перезагрузка (Restart System)

interM PMU-N Series 1.0.1.9 한국어 English

Restart Mode : Restart System

Set

\* Help&Tips

- Restart will reboot the system.

Copyright (c) 2012 Inter-M All rights reserved.

Для перезагрузки микшер-усилителя на вкладке Restart System нажмите кнопку Set. Процесс перезагрузки занимает около 30 секунд.

## 10. Восстановление заводских настроек (Factory Set System)

interM PMU-N Series 1.0.1.9 한국어 English

Restart Mode : Factory set System

Set

\* Help&Tips

- Factory set will Initialization the device.

Copyright (c) 2012 Inter-M All rights reserved.

Для восстановления заводских настроек нажмите кнопку Set. Все изменения, внесенные пользователем, будут удалены.

## 11. Изменение пароля (Password Change)

interM PMU-N Series 1.0.1.9 한국어 English

**System Setup**

- Network Setup
- Operation Mode Setup
- Time Setup
- View Log

**Administrator Menu**

- Upgrade System
- Restart System
- Factory Set System
- Password Change

**Password Change**

Current Password

New Password

Password Confirm

**\* Help&Tips**

- Change the new password.
- 32 letters and numbers you entered.

Copyright (c) 2012 Inter-M All rights reserved.

Параметр	Описание	Значение по умолчанию
Password Change	Изменение пароля	
Current Password	Текущий пароль	
New Password	Новый пароль	
Password Confim	Подтверждение нового пароля	
Set	Старый пароль заменяется новым	
Clear	Сброс настроек по умолчанию	

## Подключение громкоговорителей

Перед подключением громкоговорителей выключите питание микшера-усилителя, отсоедините сетевой шнур от розетки. Убедитесь, что суммарное сопротивление громкоговорителей не менее значения, указанного на клеммах, к которым они подключаются.

При подключении низкоомных громкоговорителей, соединенных параллельно, соблюдайте полярность.

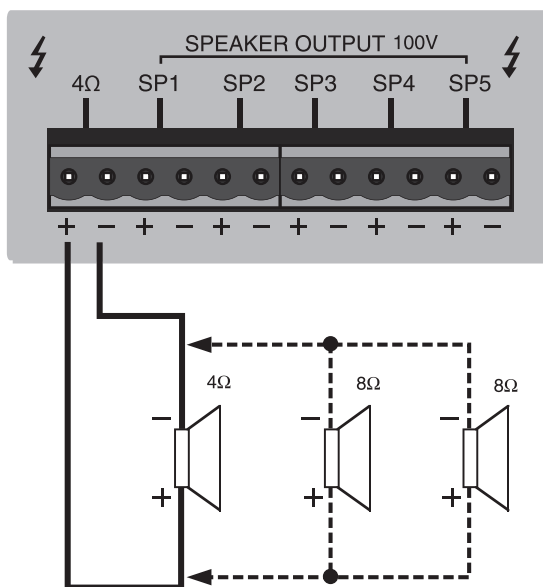

При использовании трансляционных громкоговорителей соблюдайте полярность. 100 В линия формируется с помощью выходного согласующего трансформатора.

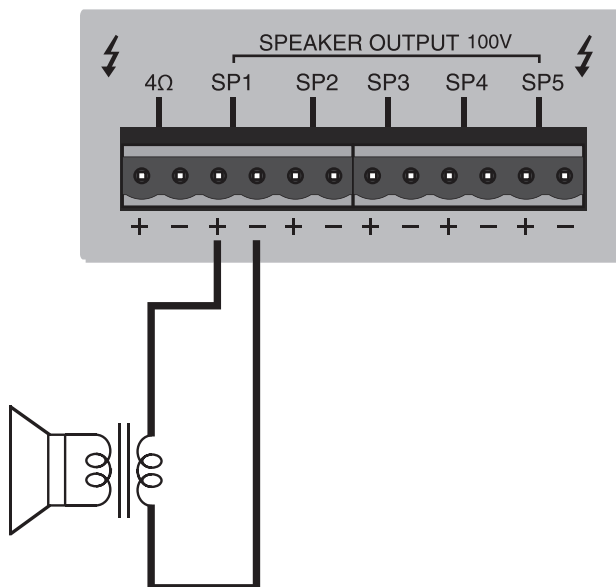

## Схема подключения

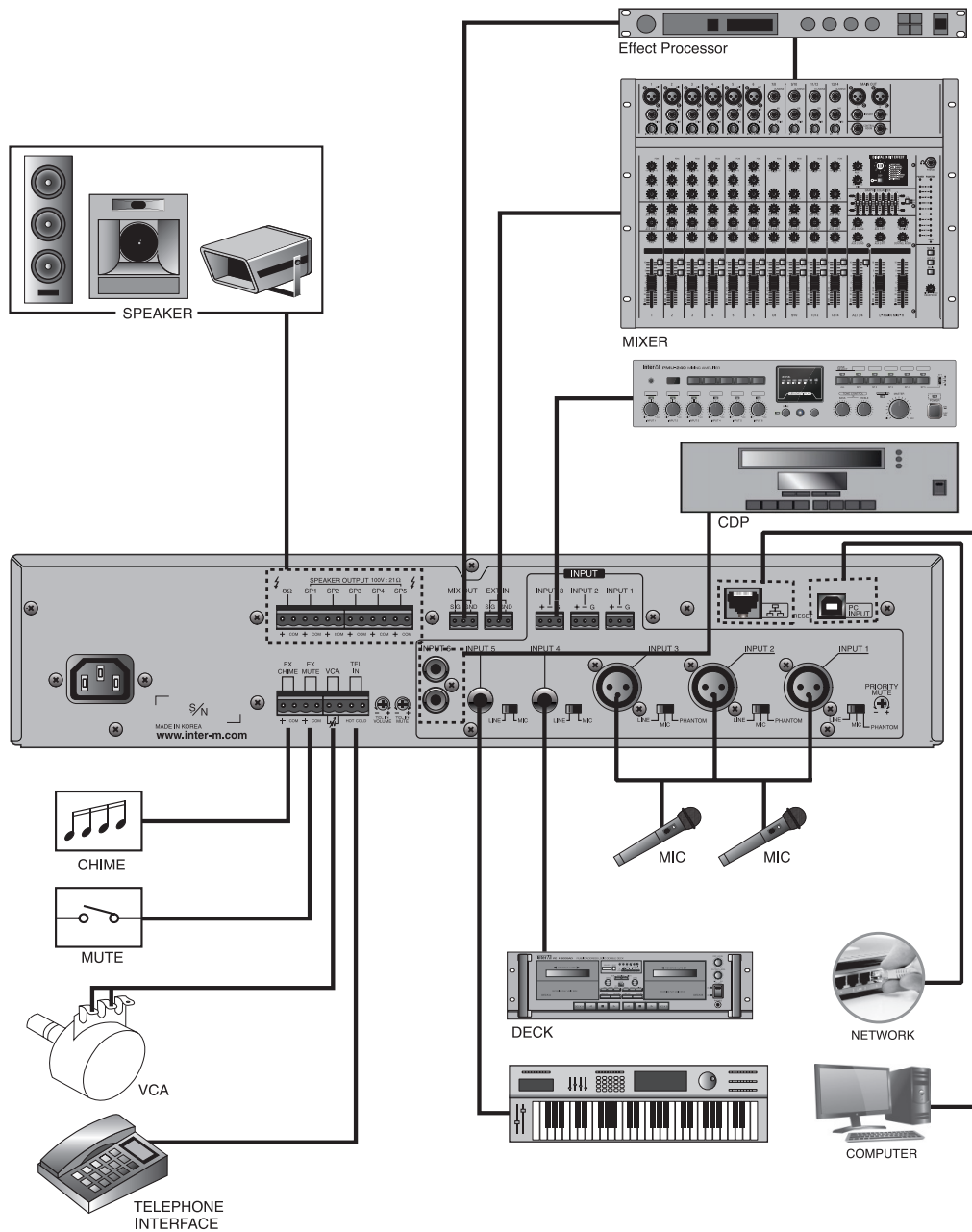

## Блок-схема устройства

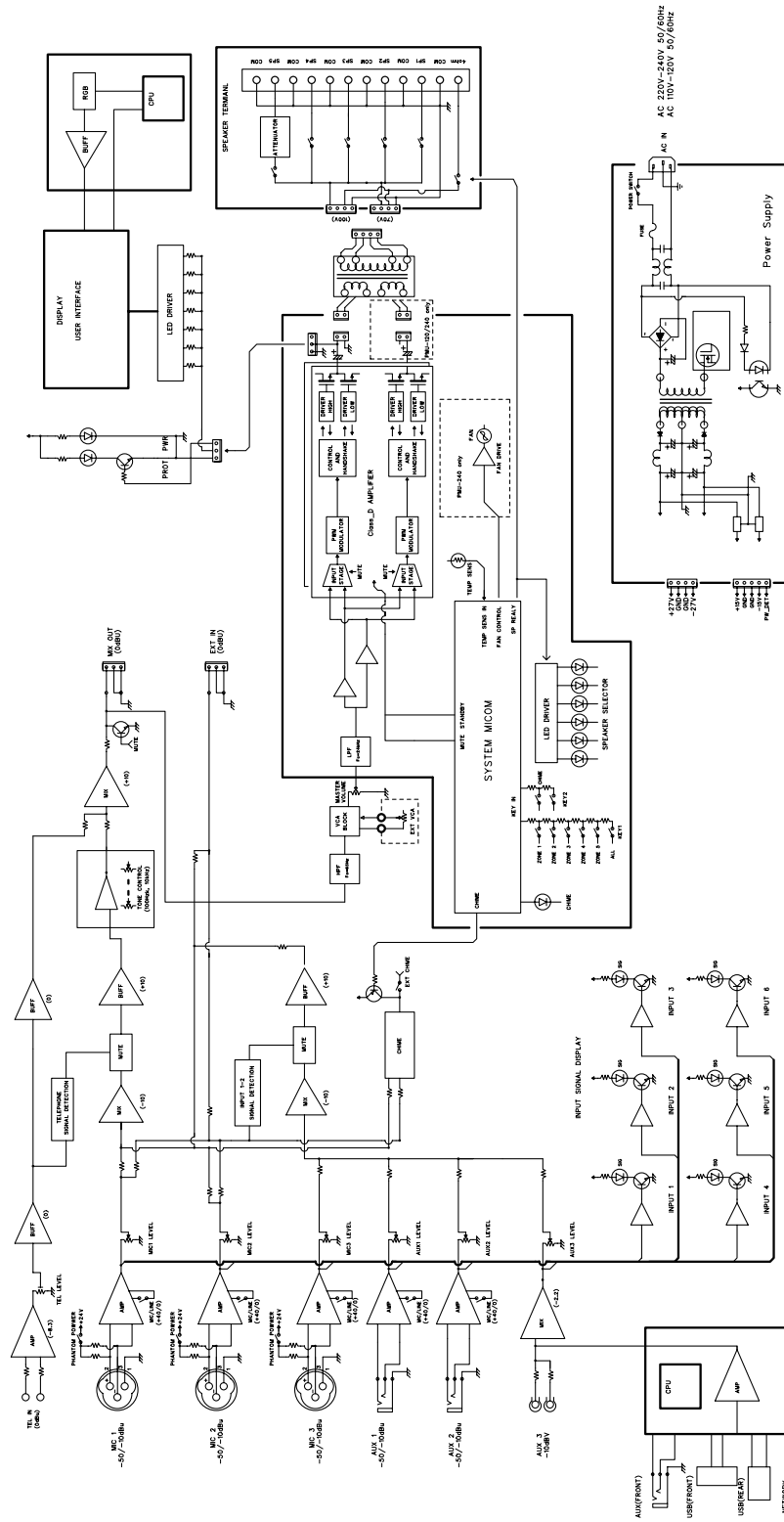

## Технические характеристики

	PMU-60N	PMU-120N	PMU-240N
Номинальная выходная мощность, Вт	60	120	240
Частотный диапазон, Гц	80 ~ 15000		
Коэффициент нелинейных искажений, %	менее 0,5		
Отношение сигнал/шум, дБ	более 78 дБ		
Диапазон регулировки тембра (100 Гц, 10 кГц), дБ	±10		
Входная чувствительность/сопротивление, дБВ/кОм			
INPUT 1~5	MIC	-50/2	
	LINE	-10/2	
INPUT 6	-10/10		
TEL IN	0/10		
EXT IN	0/20		
Выходное напряжение/минимально допустимое сопротивление нагрузки В/Ом	15,5/4	22/4	31/4
	70/82	70/41	70/21
	100/167	100/83	100/42
Диапазон рабочих температур, °С	-10 ~ +40		
Напряжение питания переменного тока/частота, В/Гц	220/50		
Потребляемая мощность, Вт	85	170	310
Масса, кг	6,02	7,34	8,4
Габариты (ШхВхГ), мм	419×89×334		

\* Внешний вид и технические характеристики устройства могут быть изменены производителем без предварительного уведомления.

## Внешний вид и габариты

- PMU-60N/120N

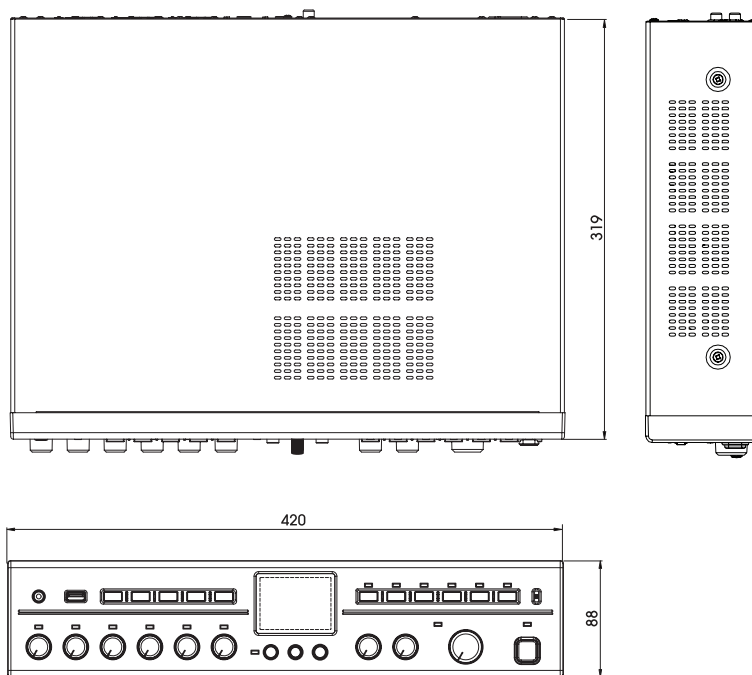

- PMU-240N

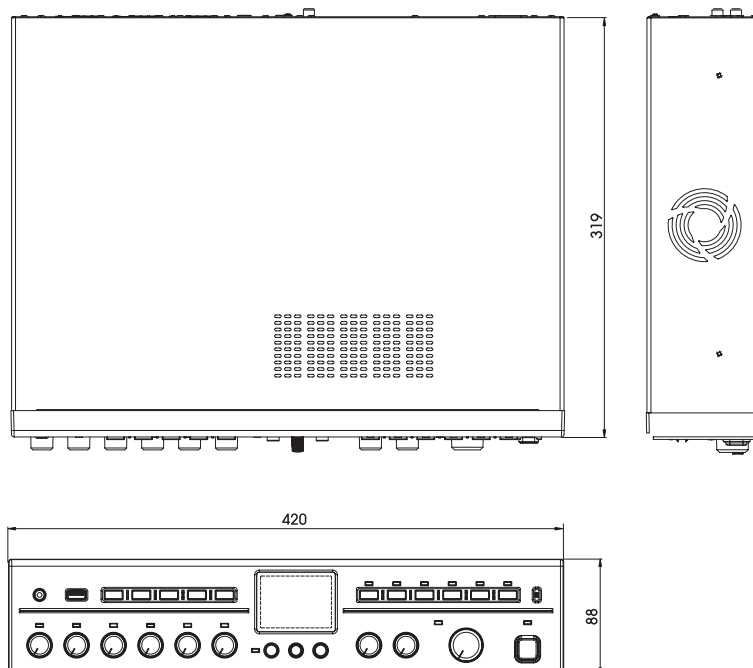



## Сертификаты



Оборудование имеет все необходимые сертификаты.  
Подробную информацию Вы можете получить на официальном сайте дистрибьютора.

## Адрес производителя

**Inter-M Corp.**  
653-5 BANGHAK-DONG, DOBONG-KU, SEOUL, KOREA  
телефон: +82-2-2289-8140~8  
факс: +82-2-2289-8149  
Домашняя страница: <http://www.inter-m.com>

## Гарантия и сервисное обслуживание

- Гарантия действительна в течение 12 месяцев с момента продажи устройства.
- При выходе изделия из строя за период гарантийного срока, владелец имеет право на бесплатный ремонт или, при невозможности ремонта, на его бесплатную замену.
- Замена вышедшего из строя изделия производится только при сохранности товарного вида, наличии оригинальной упаковки и полной комплектности.
- Гарантийные обязательства не распространяются на изделия, вышедшие из строя по вине потребителя или имеющие следы задымления, механические повреждения или повреждения входных цепей, подвергшиеся воздействию химических веществ, самостоятельному ремонту и неправильной эксплуатации.

Для сервисного обслуживания обращайтесь только в сервисные центры представителей производителя. Сервисное обслуживание требуется в случаях неисправности, механического повреждения изделия или силового кабеля, попадания внутрь жидкости или посторонних металлических предметов.

**Наименование изделия:** Цифровой трансляционный микшер-усилитель  
PMU-60N/120N/240N

**Серийный номер:** \_\_\_\_\_

**Дата продажи:** \_\_\_\_\_